

TOSHIBA

Leading Innovation >>>

A3デジタルフルカラー複合機

e-STUDIO2555c/3555c

使いやすさとパフォーマンスを究め、オフィスのセンターへ。



eco スタイル

省スペース

使いやすい

省エネ

セキュリティ

写真はオプションを装備した状態です。

社内外のクラウドソリューションと シームレス&セキュアな連携を。

既存のITシステム、スマートフォンやタブレットなどのツールとイージーに連携が可能。
スピードが求められる現場で、生産性向上を強力にサポートします。
最新の複合機の機能を持つコンパクトボディは、長尺用紙さらに光沢耐水紙にも対応し、
ビジネスの様々なシーンで活躍します。加えて、新技術の採用による消費電力の大幅カット、
ウォームアップタイムの短縮など、オフィスのコスト削減も実現します。

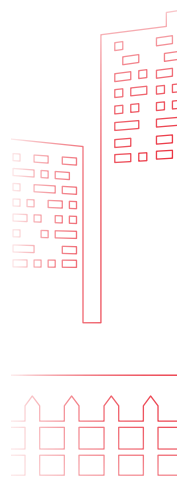

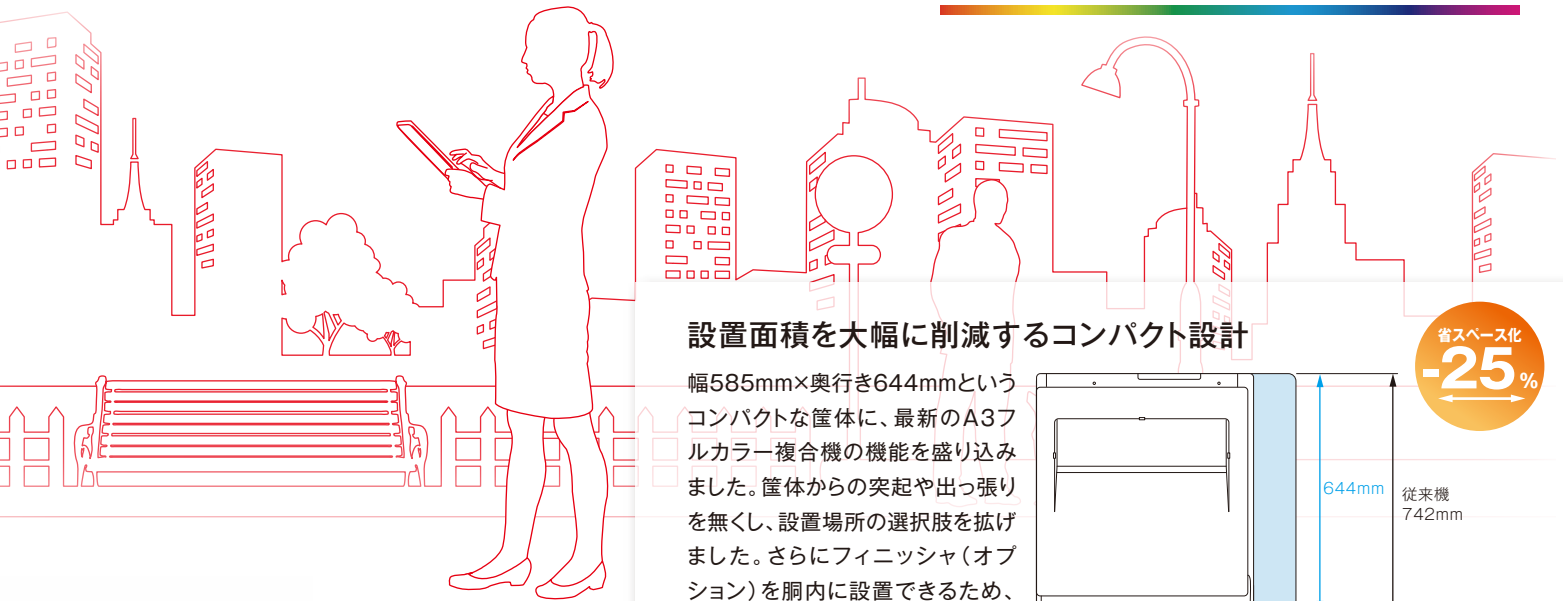

設置面積を大幅に削減するコンパクト設計

幅585mm×奥行き644mmというコンパクトな筐体に、最新のA3フルカラー複合機の機能を盛り込みました。筐体からの突起や出っ張りを無くし、設置場所の選択肢を拡げました。さらにフィニッシャ（オプション）を胴内に設置できるため、設置寸法を大きく増やさずにフィニッシング機能も利用できます。

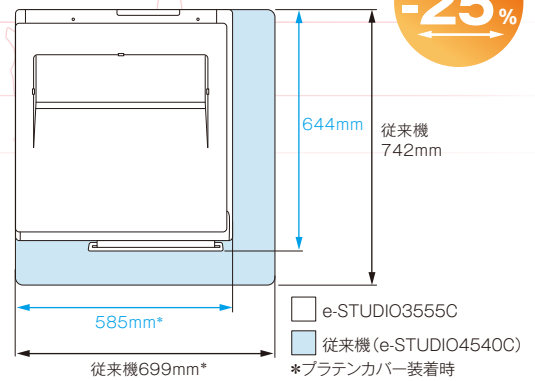

使いやすさと省電力を両立

低温融解トナー、LEDプリンタヘッドなどの新技術により、消費電力を大幅に削減しました。消費電力を抑えるだけでなく、印刷に必要な熱量の削減によりウォームアップタイムや節電状態からの復帰時間を大幅に短縮し、省電力と使いやすさを両立させています。

クラウド・ソリューションの入出力マシン

今日のビジネスシーンとは切り離せないクラウドサービスやソリューションと連携するe-BRIDGE オープンプラットフォームにより、ビジネスにつながる複合機です。

幅広いシーンで活躍できる用紙対応力

1台の複合機で、ビジネスでも使用するタブ紙、封筒等の用紙に加えて、POP作成に活用いただける光沢耐水紙(エコクリスタル)や長尺用紙など、幅広い種類のサイズ・用紙に対応します。

操作しやすい 大型液晶カラーパネル

9型の大きな液晶カラータッチパネルで、画面が見やすく快適な操作性を実現。また、操作パネルは、7~90度まで自由に角度の変更が可能なチルト機構を採用していますので、見やすい角度に調整することができます。



チルト機構

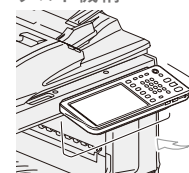

チルト角度(7度~90度)
パネルの角度が
自由に変更可能。

7~90度





カラー／モノクロとも25ppm (e-STUDIO2555C)、35ppm (e-STUDIO3555C) の素早い文書作成

毎分25ページ (e-STUDIO2555C)、35ページ (e-STUDIO3555C) のスピードプリントとともに、スリープモードから12秒で復帰。出力ニーズにテキパキ応えます。



鮮やかプリント&コピーが低コストでできます

2色プリント

原稿内の黒とほかの色を区別し、黒+指定の1色を7色の中から選んでプリントできます。フルカラーに比べてコスト面で優れ、モノクロに比べて訴求力のある出力が可能です。



*原稿によっては忠実に再現しない場合もあります。その際はフルカラー機能をご利用ください。

2色コピー／単色カラー

読み取った原稿を指定した2色または単色でコピーできます。フルカラーに比べてコスト面で優れ、モノクロに比べて訴求力のある出力が可能です。



無駄をなくして効率よく! コストと時間を削減できます

N in 1機能

用紙の両面に印刷する両面印刷、さらにN in 1機能により最大32枚*の原稿を1枚(両面)の用紙に縮小して印刷できるので用紙コストを削減できます。

*コピー時最大8枚

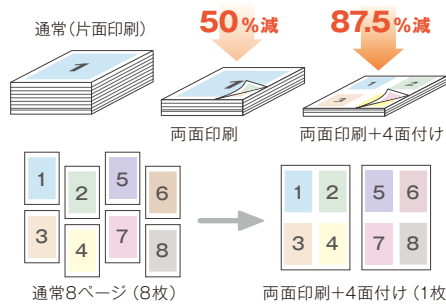

例) 8枚の原稿を1枚に印刷した場合

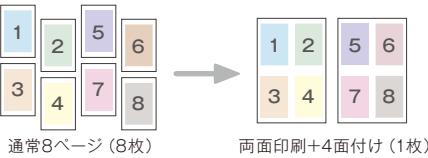

省電力性能がアップ

低温融解トナーとLEDプリントヘッドなどの採用により、消費電力量を当社従来機の約50%に抑えました。

「低温融解トナーイメージ図」

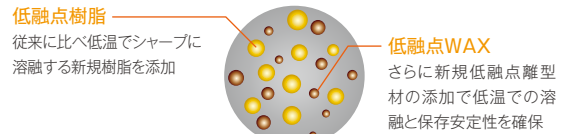

*e-STUDIO2555C: 当社従来機 (e-STUDIO2540C) 比、
e-STUDIO3555C: 当社従来機 (e-STUDIO3540C) 比

スリープ復帰時間大幅短縮

スリープモード(節電機能)からの復帰がすばやいため、頻繁に利用しても快適な環境を維持します。



スムーズな立ち上がり

ウォームアップタイム約27秒。電源オフの状態からでも速い立ち上がりで、すばやく出力できます。



プライベート印刷／ホールド印刷

印刷したデータが複合機内に一時的に蓄積され、ユーザがタッチパネル上で出力操作をすることで印刷される機能です。ユーザが出力操作をするまで印刷されませんので、他人に見られたくない機密文書を出力するときなどに便利です。

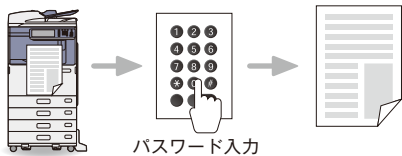

*ホールド印刷時はパスワードの入力はありません。

ジョブスキップ

用紙切れ等で印刷が止まった場合でも、待機ジョブの印刷条件が整っている場合、停止しているジョブを追い越して印刷ができます。

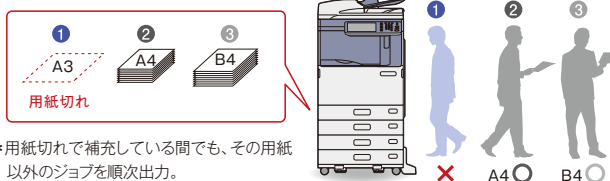

*用紙切れで補充している間でも、その用紙以外のジョブを順次出力。

ユニバーサルプリンタドライバ

複数台の東芝複合機をご利用の場合や、異なる機種 of 東芝複合機に置きかえる場合でも、同じプリンタドライバを使用することができます。プリンタドライバを再インストールする手間が省けます。

販促効果に優れた耐水紙、エコクリスタル

水や湿気に強く、光沢のある機能用紙[エコクリスタル]で訴求効果の高い、販促POPやポスター、メニューなどが簡単に作れます。

5つの特長

1. すぐ印刷できる
2. そのまま可燃ゴミとして捨てられる
3. 名刺から1200mmまで多彩なラインナップ
4. 折ったり、切ったりもできる
5. 内製でコスト削減



ポスター(297mm×1200mm)

詳しくはWEBをご覧ください。
<http://www.toshibatec.co.jp/tecfiles/special/ecocrystal/index.html>

インナーフィニッシャ (MJ-1036)

本体の胴内で場所を取らずに用紙の仕分けやステイプル止め、マニュアルステイプルを行うフィニッシャです。

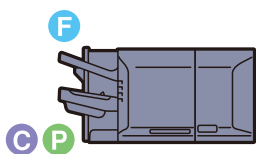

ステイプル位置

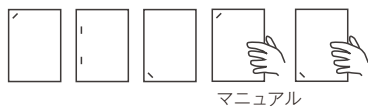

マニュアル

ホールパンチユニット (MJ-6007E)

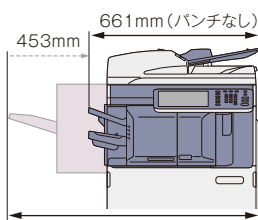

従来機: 1,114mm
*自動両面原稿送り装着時従来機 (e-STUDIO2540C)

サドルステッチフィニッシャ (MJ-1108)

用紙の仕分けやステイプル止め、簡易製本を行うフィニッシャです。マニュアルステイプルにも対応します。

*FAXは本体の胴内に出力されます。

ホールパンチユニット (MJ-6104E)



ステイプル位置

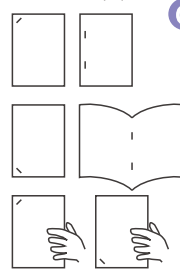

マニュアル

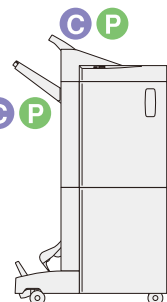

マルチポジションステイプルフィニッシャ (MJ-1107)

最大2,000枚の排紙に対応する用紙の仕分けやステイプル止め、マニュアルステイプルを行うフィニッシャです。



ステイプル位置

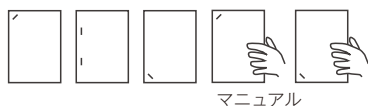

マニュアル

ホールパンチユニット (MJ-6104E)



*FAXは本体の胴内に出力されます。

インナートレイ (MJ-5006)

機能別の出力の仕分けを行うトレイです。

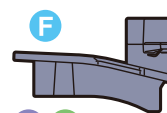

C P F

C コピー出力先 P プリンタ出力先 F FAX出力先

*プリンタ出力は排紙先の選択が可能です。

Management & Easy

権限の管理や便利機能など、
安心して快適な使い心地を実現

部門管理/ユーザ管理

ご利用時に部門コードを入力することで、最大1,000件の部門管理が可能。また、ユーザ管理機能では、ユーザ毎に使用上限枚数を設定し、詳細に管理できます。部門管理とユーザ認証機能を組み合わせてのご利用も可能です。

コード入力



割当(出力枚数の制限)

カラー/モノクロそれぞれの出力枚数を管理単位ごとに制限できます。上限枚数に達すると、カウンタをリセットするまで出力不能。無駄な使用を抑え、トータルコストを削減します。

設定例

| | カラー | モノクロ |
|-------|------|-------|
| ユーザ A | 50 枚 | 100 枚 |
| ユーザ B | 30 枚 | 150 枚 |

上限を設定すると、それ以上の出力は不能

お知らせランプ搭載

自動両面原稿送り装置 (RADF) について「お知らせランプ」が動作状況をお知らせします。RADFに原稿がきちんとセットされたことをランプで確認でき、ミスコピーを減らせます。



アクセシブルアーム

車椅子を利用している方が、開いた自動両面原稿送り装置を閉じるためのアームです。



ブラック無制限

カラー出力のみについて、部門管理を行います。モノクロ利用時は部門コードを入力せずに無制限に出力できます。

設定例

| | カラー | モノクロ |
|------|------|------|
| A 部門 | 50 枚 | 無制限 |

モノクロは無制限に出力できますが、カラー出力は部門管理します

リセットボタン上のLEDランプ

コピー枚数など、直前に使用した設定がクリアされていない場合に、リセットボタン上のLEDランプが点滅してお知らせします。ミスコピーによる無駄なコストを削減します。

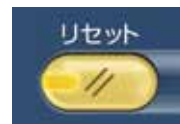

○ スキャンの活用で書類をスッキリ保管できます

フルカラーA3スキャナ搭載

カラー、モノクロ毎分73枚(A4ヨコ、300dpi)のフルカラースキャナを搭載し、ドキュメントの電子化をサポートします。

スキャン to 機能

スキャンしたドキュメントを4つの方法から選択して送信できます。複合機操作だけでスキャンとデータの配信ができるため、簡単に情報発信や情報共有が実現できます。

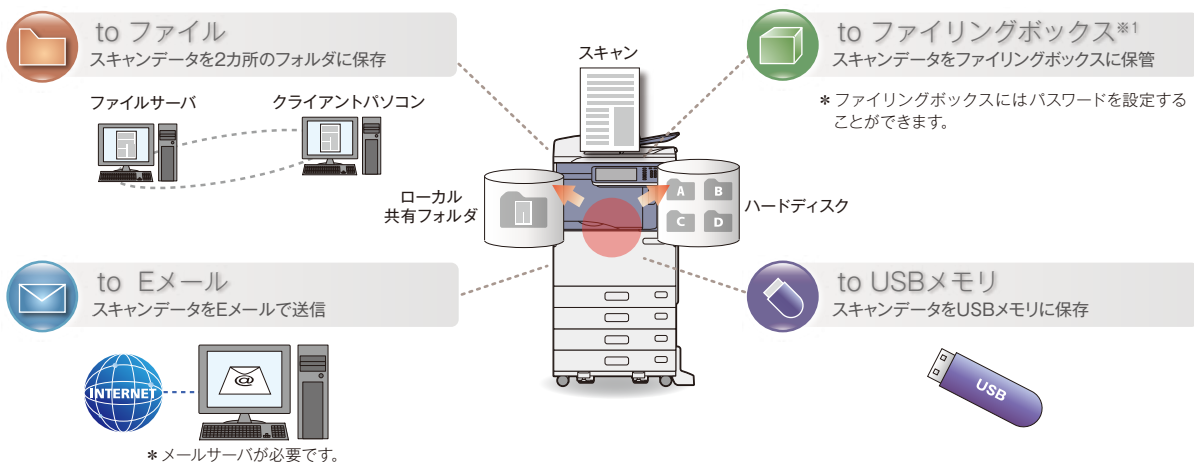

高圧縮&暗号化PDF

画像やテキストのデータ圧縮時に起きる劣化を少なくし、約1/10にまで圧縮する高圧縮PDFを採用。暗号化PDFでは、ファイルを開く際にパスワードを要求する、印刷、変更を禁止するなど、セキュリティを高めています。

* 高圧縮と暗号化は同時に設定できません。

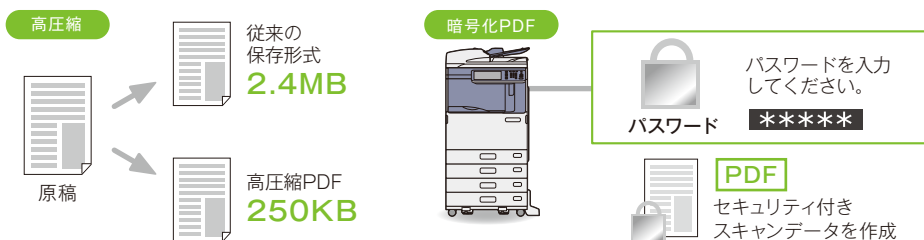

○ ミスや無駄をなくして見やすく電子化できます

バスブラウズ

スキャンデータの保存先フォルダを画面でブラウズしながら指定できます。パスを入力する際の手間や間違いを防ぎ、スキャン効率が大幅にアップします。

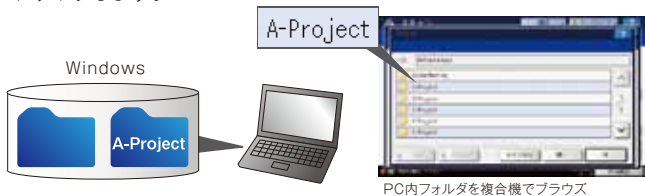

白紙ページ除去

両面原稿の最終ページなど、白紙ページが含まれる原稿をスキャンする際、白紙ページを自動的に除去します。データを送信したり、保管する際のファイルサイズを削減します。

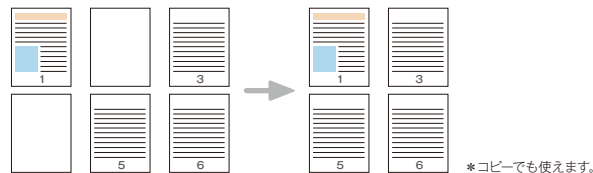

スキャンプレビュー

スキャンした画像はプレビュー機能でスキャン状態を確認できます。スキャンミスした画像を気づかず保存してしまうことを防げます。



原稿外消去

原稿カバーを閉じられない原稿を読み取ると周囲が黒くなってしまうのを防ぐ機能です。厚手の本や立体物を読み取る際に利用できます。



* コピーでも使えます。

らくらく電子化&コスト削減が実現できます

スーパーG3FAX+2回線対応 (オプション)

スーパーG3モデム搭載、0.7秒*読み取りによりFAXの高速化に対応。さらに、オプションの装着により2回線の収容ができ、2回線同時通信や同報送信時間の短縮が可能です。1台で2台分の通信ができるので、話中率の低減、省スペースも実現できます。

*A4判700字程度原稿(独自)を普通モード(8×3.85本/mm)でガラス面からメモリ入力した場合。

ダイレクトSMTP対応

メールサーバを経由せず通信可能な、ダイレクトSMTPに対応しました。イントラネット上で、通信費を抑えたFAXの送受信ができます。

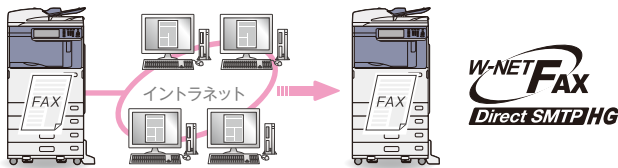

*出荷時はOFFに設定されていますので、弊社サービスエンジニアによる設定が必要です。

FAX受信転送

受信したFAXをあらかじめ指定されたPCやサーバにデータ化して転送できます。Eメール転送機能を使えば外出先でも受信書類をスマートフォンなどで見られます。受信書類の印刷をする/しないが選べるので、コスト削減にもつながります。

CASE1 受信FAXのモバイル活用例

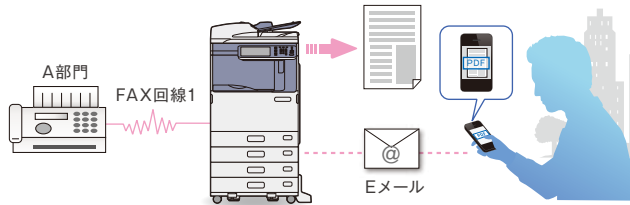

インターネットFAX対応

電話回線ではなく、インターネット網を利用してFAX通信を行います。一般的な常時接続環境では、FAX通信費をインターネット接続費に含めることができ、FAX通信費を削減することができます。



*インターネットを利用するにはメールサーバが必要です。

ネットワークFAX

PC-FAX送信*

パソコンで作成した文書を、印刷する感覚で直接FAX送信できます。印刷する手間やコスト、画像の劣化を抑えることができます。

パソコンからFAX送信

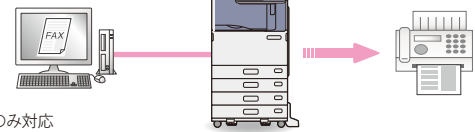

* Windows OSのみ対応

ケアレスミスを防ぎ安心して送受信できます

FAX番号の入力ミスなどにより、誤った宛先に重要な情報を送ってしまわないよう、誤送信を防止することが可能です。(FASEC1に適合しています。)

*出荷時はOFFに設定されていますので、弊社サービスエンジニアによる設定が必要です。

FAX誤送信防止機能

操作例: 直接ダイヤル送信の場合

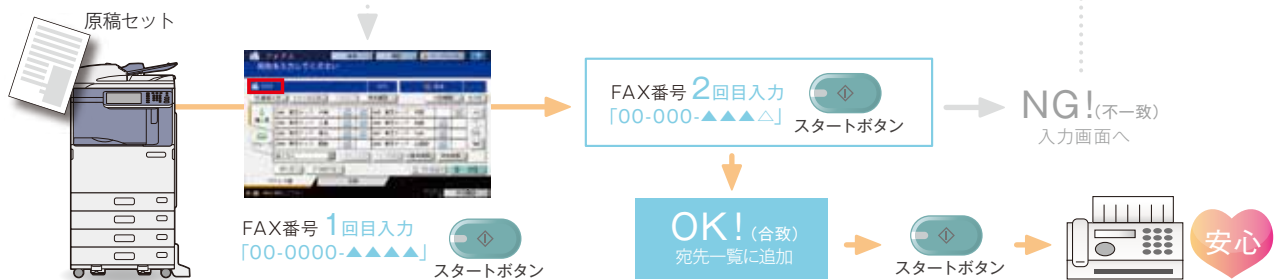

FAXプレビュー

送信前にプレビュー機能で、表/裏の間違いやスキャンミスをチェックできます。



一般社団法人情報通信ネットワーク産業協会(CIAJ)によるファクシミリセキュリティに関するガイドライン。ビジネスシーンの中でファクシミリ文書が相手先に安全に確実に届くために装置が持つべき要件が定められています。

安心のセキュリティ機能で大切な情報をガード

セキュリティHDD搭載で安心

256ビットのAES (Advanced Encryption Standard) 方式でHDD上の全てのデータが暗号化されます。また、HDDが盗難されても、他の機器にHDDを装着して不正に読み出そうとした瞬間にデータが無効化されるため、情報漏えいを防止することができます。

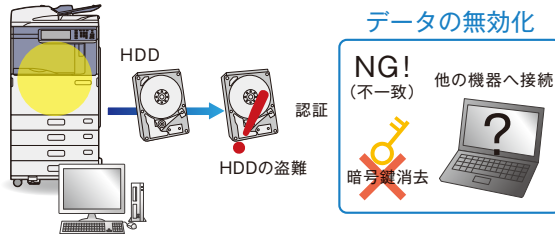

IEEE2600.1™ - 2009に適合※1

2009年6月に制定された複合機・プリンターが備えるべきセキュリティ機能の国際的な規格である「IEEE Std 2600.1™-2009」に適合しています。

データ消去オプション (GP-1070)

複合機本体内のハードディスクに残るコピー、プリント、スキャンなどの残存している一時データに、ジョブ終了後、ランダムデータを上書きしてデータを確実に消去します。HDDには上書きされたランダムデータのみを残すことで、残存データからの情報漏えいを防止します。

※1 オプションの「データ消去オプション」が必要です。

地紋印刷*

プリントアウトする際に、下地に薄い地紋を埋め込む機能です。地紋の埋め込まれている書類をコピーすると地紋に含まれる文字列が浮かびあがるため、機密書類などに使用すれば、コピーされるのを抑止することができます。

ご利用の複合機やコピーに使用する複写機、その他の環境、事情によって期待する効果が得られない場合があります。 選べる地紋はモノクロのみ。* 出荷時はOFFに設定されていますので、弊社サービスエンジニアによる設定が必要です。

▶ トラッキング

印刷したデバイス・PC・日時などの追跡情報を埋め込みます。

地紋なし

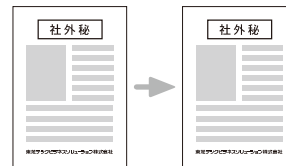

地紋あり

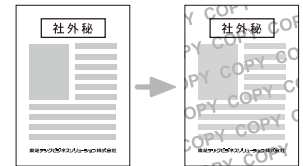

▶ コピープロテクション

コピー禁止のコードを埋め込んで印刷します。コピー/スキャン/FAXを行うと、デバイスを停止し、複製を防ぎます。

Ecology

バイオマスプラスチック採用

CO2排出削減および石油由来プラスチック代替による、省資源や地球温暖化の防止を目的として、バイオマスプラスチック(バイオマス度25%以上)をフロントカバーエンブレムに採用しました。



グリーン購入法適合商品

環境負荷が少ない商品の使用をすすめるための「国等による環境物品等の調達に関する法律」に適合しています。



「エコマーク」の認定を取得

環境省の指導のもとに財団法人日本環境協会が認定する「エコマーク」の認定を取得しています。



国際エネルギースタープログラム (2009年度新基準)

地球温暖化などの地球環境問題に対応するため、エネルギーの消費効率に優れた商品の開発・普及を目的としたプログラムである「国際エネルギースタープログラム」の基準に適合しています。



ecoスタイルマーク

東芝テック独自の環境調和型製品の基準を定め、この基準を満たした製品にはecoスタイルマークを表示しています。



* ECOスタイルマークについての詳細は、ホームページをご覧ください。
<http://www.toshibatec.co.jp/csr/environment/products/development/>

RoHS指令対応

2006年からEUで施行された「RoHS指令 (EU電気電子機器特定有害物質使用制限指令)」で求められる基準に対応しています。

Other Functions その他の機能

※1 オプション

その他のプリント機能

予約印刷/お試し印刷/オーバーレイ印刷/プリント to ファイリングボックス/タブ紙印刷/USBダイレクトプリント/ポスター印刷/ジョブスキップ/定型サイズ変倍/手動変倍/カラー自動判別/両面印刷/マガジンソート/ステイプル※1/ホールパンチ※1/排紙先指定/表紙・裏表紙挿入/シート挿入/ウォーターマーク/ソート/鏡像/反転(PS3互換、モノクロ印刷時)/地紋印刷※1(トラッキング/コピープロテクション)

その他のコピー機能

先行予約/回転コピー/手差し用紙サイズ指定/自動用紙サイズ指定/自動用紙選択/混在サイズコピー/自動倍率選択/電子ソート/ステイプル※1/ホールパンチ※1/両面コピー/とじしろ/枠消し/ブック中消し/ページ連写/N in 1/原稿外消去/白紙ページ消去/マガジンソート/トリミング/マスキング/鏡像/ネガポジ反転(ブラック/フルカラー時)/縦横独立変倍/表紙モード/シート挿入モード/日付・時刻付加/ページ付加/ビルドジョブ/コピー to ファイリングボックス/コピー to ファイル/LED表示付リセットボタン/用紙残量表示/シャープネス/下地調整/地紋印刷※1(コピープロテクション)

企業システムとつながりやすいインターフェイスを準備

複合機は近年、単なる出力端末としてだけでなく、企業のワークフローシステム、ドキュメントマネジメントシステムと連動する入出力デバイスであることが求められています。e-STUDIOも各種システムインターフェイスを用意しています。

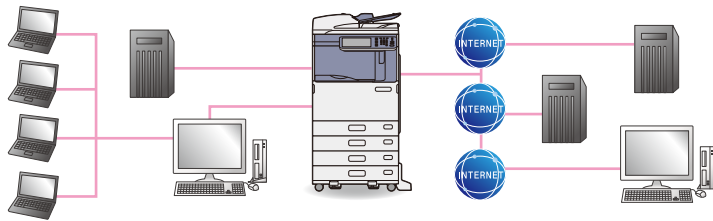

柔軟なシステム構築を可能にする各種システムインターフェイス

e-STUDIOの持つ、システムインターフェイスを使用したシステムを構築すると、従来よりも効率的にシステムワークフローが構築できます。

外部連携オプション

お客様のWebベースアプリケーションの画面を複合機に表示させ、その場での操作を可能にします。

リモートインターフェイス

複合機を外部システムから操作したり、複合機の内部情報を読み出すことで、複合機と外部システムの一体操作を可能にします。

WSD対応

WSDに対応しました。ネットワーク上のデバイスと容易に接続できるとともに、Windows VISTA以降で標準でサポートされるプロトコルであるため、接続するアプリケーションのカスタマイズの幅が広がります。

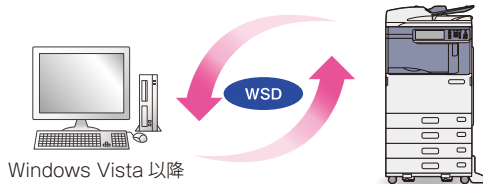

Windows Vista 以降

ロールベースアクセス

利用者が所属するロールグループ毎に、使用できる機能を制御することができます。

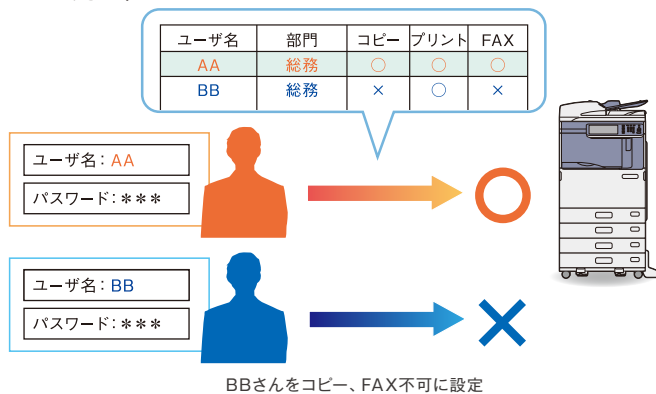

② 登録情報をe-STUDIOに入力

ユーザ独自のシステムインターフェイス

登録者: Aさん | 登録日: 2013-01-01

登録先: ワークフロー

情報内容: ...

スタート (登録)

① ユーザ独自のワークフローシステムにe-STUDIOから接続

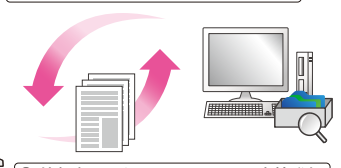

③ 情報をワークフローシステムに直接登録

e-STUDIOとワークフローシステムを接続。データをカラー液晶タッチパネルで閲覧、入力し、再びワークフローシステムに登録することが可能。

e-BRIDGE ID Gate*

非接触型のICカード認証システム、e-BRIDGE ID Gate。カードを読み取り装置にかざすだけで認証できます。また、導入済みの非接触型ICカード認証システムも複合機のユーザ認証システムとして活用できます。LDAPサーバを利用した認証や本体のみでの認証にも対応します。

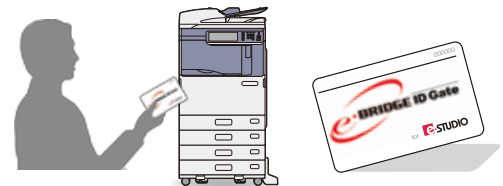

*オプション

※利用できるICカードの種類・構成については営業担当にお問い合わせください。

クラウド連携

e-STUDIOでスキャンしたデータや受信したFAXデータを直接、クラウドサービスにアップロードし、離れた事業所間でのデータ共有や、e-STUDIOからのデータ取り出し(直接印刷)など、ご活用いただけます。

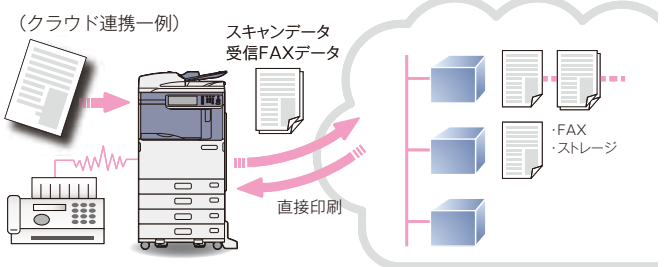

*外部連携オプションが必要です。

*FAXデータの直接アップロード機能は、2013年春頃対応予定です。

*本機能に対応するクラウドサービスについては、別途お問い合わせください。

その他のスキャン機能

画像回転/サイズ混在/両面読み込み/原稿モード(3種)/解像度(6種)/濃度調整/コントラスト(フルカラー/オートカラー時)/下地調整/シャープネス/彩度/RGB調整

その他のFAX機能

メモリ送信/ダイレクト送信/順次同報送信(個別指定:200グループ[最大2,000宛先])/復活送信/オンフック送信/優先送信/ポーリング通信/時刻指定送信/縦横交互排紙/チェーンダイヤル/リダイヤル(自動)/解像度(3種)/濃度調整(11段階)/原稿サイズ指定/混在サイズ原稿/ECM/海外通信指定/回線指定/ガラス面読取り/自動受信/TEL・FAX切替/リモート受信/両面原稿送信/Fコード(親展・掲示板・中継同報)通信/FAX送信 to ファイル/回転送信/回転受信/同一宛先列信化送信/中間調(256階調)/トーン送付/発信元記録/受信元記録/給紙段固定/ダイヤルイン対応/ビジー転送(サブダイヤル)/アドレス帳:3,000件、機密受信

その他のインターネットFAX機能

同報送信(400宛先)/両面原稿送信/ガラス面読取り/回転送信/タイトル入力/本文入力

メリット1 複数機器の集約

現状

複数の機器は
スペースも電気代もかかる。
機器は必要だけど、場所は無いし...

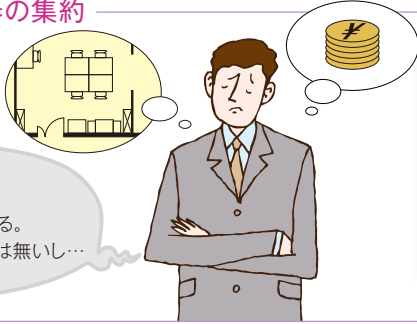

改善

4つの機能を1台に集約。
壁際やオフィス家具の
とにも設置できます。
機器が減れば、
スペースも電気代も
おトクです。



メリット2 省スペースなフィニッシャで作業効率アップ

現状

フィニッシャは大きい。
本体がもう一台置いてしまいそう。
欲しいんだけど....



改善

インナーフィニッシャなら、
設置寸法を大きく増やさずに
接続できます。
ステイプルだけでなく、
ホールパンチ機能も
胴内に追加できます。 →詳細は、4ページへ

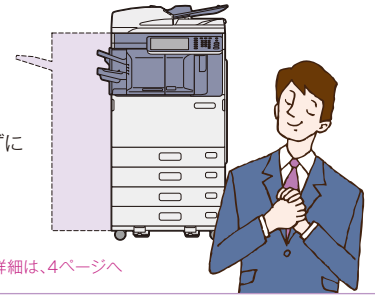

メリット3 FAXの電子化と活用

現状

メールは外出先でも
チェックができてとっても便利。
でも、FAXは....



改善

FAXをメールに転送すれば、
メールと同じ様に
チェックができます。
パソコンだけでなく、
タブレットPCなどの
情報端末での閲覧もできます。 →詳細は、6ページへ



メリット4 スリープ復帰時間の大幅短縮

現状

1枚だけ急いで
コピーを取りたい。
スリープモード(節電機能)も
もっと使いたいけれど
急ぎのコピーは
待たされたくないしなあ...



改善

省電力性能が大幅アップ。
スリープ復帰も素早い
e-STUDIOなら、
積極的に節電機能を
ご利用いただけます。
→詳細は、3ページへ

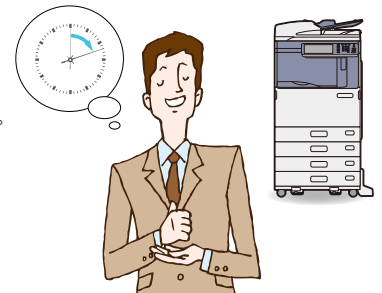

メリット5 POP作成への活用

現状

POP作りは、ラミネートや
貼り合わせが大変。
せっかくパソコンでデータを作っても、
後の作業は減らない...



改善

エコクリスタルに直接印刷すれば、
ラミネートは不要です。
長尺用紙やマシン目入りの用紙にも
対応していますので、
迫力のあるPOPが手間をかけずに
作成できます。 →詳細は、3ページへ



| 基本仕様 | |
|--------------|--|
| 形式 | デスクトップ |
| カラー対応 | フルカラー |
| 読み取り解像度 | 600dpi×600dpi |
| 書き込み解像度 | 600dpi×600dpi |
| 階調 | 256階調 |
| 定着方式 | IH定着方式 |
| 用紙種類 | 60～256g/㎡の上質紙 大容量給紙装置より給紙する場合 64～105g/㎡ [手差し給紙の場合] 52～280g/㎡の上質紙、タフ紙、0HPフィルム、郵便はがき、封筒*1他 |
| ウォームアップタイム*2 | 約27秒(20℃)(スリープ機能使用時:約12秒) |
| 給紙方法/給紙容量 | カセット2段 自動給紙(東芝推奨紙 600枚×2) および手差し給紙(最大100枚連続給紙可能) オプション:多段給紙装置(東芝推奨紙 600枚×2) 大容量給紙装置(東芝推奨紙 2,360枚)*FAX機能での手差し給紙は行えません。 |
| 両面機能 | スタックレス方式 |
| トナー補給 | 自動濃度検知、カートリッジ供給方式 |
| メモリ容量 | メインメモリ:2GB |
| ハードディスク容量 | 160GB(セキュリティHDD) |
| 電源 | AC100V・15A、50/60Hz共通 |
| 最大消費電力 | 1.5kW以下 |
| 大きさ | 操作パネル傾き 7度時:幅585mm×奥行762mm×高さ787mm 操作パネル傾き 90度時:幅585mm×奥行644mm×高さ787mm |
| 質量 | 76kg(本体のみ) |
| 機械占有寸法 | 幅981mm×奥行762mm(手差しトレイ伸長時、操作パネル傾き7度、取扱説明書がケット含まず) |

| コピー機能・仕様 | | |
|-------------|---|---|
| | e-STUDIO2555C | e-STUDIO3555C |
| 複写原稿 | シート、ブック(最大A3) | |
| 複写サイズ | [1段目カセット] A3、A4ヨコ、A4タテ、A5タテ、B4、B5ヨコ、B5タテ [2段目カセット/多段給紙装置] A3、A4ヨコ、A4タテ、A5タテ、B4、B5ヨコ、B5タテ、A3ワイド(305×457mm/320×450mm/320×460mm) [手差し給紙の場合] 縦:100～297mm、横:148～432mmの範囲の用紙、 A3ワイド(305×457mm/320×450mm/320×460mm)、郵便はがき(190g/㎡)、封筒*1(長形3号、洋形4号) [大容量給紙装置の場合] A4 [画像欠け幅] モノクロ:先端:4.2mm+2.8mm/-1.2mm、後端:3.0±2.0mm、 両端:2.0±2.0mm カラー:先端:5.0±2.0mm、後端:3.0±2.0mm、両端:2.0±2.0mm | |
| ファーストコピータイム | モノクロ:6.4秒 カラー:8.1秒 A4ヨコ、等倍、本体カセット、ガラス面からのコピー時 | |
| 連続複写速度*3 | モノクロ A4ヨコ:25枚/分 B4:17枚/分 A3:15枚/分 フルカラー A4ヨコ:25枚/分 B4:17枚/分 A3:15枚/分 | モノクロ A4ヨコ:35枚/分 B4:21枚/分 A3:18枚/分 フルカラー A4ヨコ:35枚/分 B4:21枚/分 A3:18枚/分 |
| 複写倍率 | 等倍 1:1±1.0%(主走査)、0.5%(副走査) 縮小 0.25、0.50、0.57、0.61、0.71、0.82、0.86 拡大 1.15、1.22、1.41、1.63、1.73、2.00、4.00 ズーム倍率 25～400%(1%きざみ376段階/自動両面原稿送り装置使用時は25～200%まで) | |
| 連続複写枚数 | 1～999枚 | |

| プリンタ機能・仕様 | | |
|------------|--|---|
| | e-STUDIO2555C | e-STUDIO3555C |
| 形式 | 内蔵型 | |
| 解像度 | モノクロ: 600dpi×600dpi、600dpi×1,200dpi(PSのみ) カラー: 600dpi×600dpi、600dpi×1,200dpi(PSのみ) | |
| プリントサイズ | [1段目カセット] A3、A4ヨコ、A4タテ、A5タテ、B4、B5ヨコ、B5タテ [2段目カセット/多段給紙装置] A3、A4ヨコ、A4タテ、A5タテ、B4、B5ヨコ、B5タテ、A3ワイド(305×457mm/320×450mm/320×460mm) [手差し給紙の場合] 縦:100～305mm、横:148～1200mmの範囲の用紙、 A3ワイド(305×457mm/320×450mm/320×460mm)、郵便はがき(190g/㎡)、封筒*1(長形3号、洋形4号) [大容量給紙装置の場合] A4 [画像欠け幅] 各用紙端から4.2mm | |
| 連続プリント速度*3 | モノクロ:25枚/分(A4ヨコ) カラー:25枚/分(A4ヨコ)同一原稿連続印刷 | モノクロ:35枚/分(A4ヨコ) カラー:35枚/分(A4ヨコ)同一原稿連続印刷 |
| インターフェイス | Ethernet(10/100/1000BASE-T)、USB2.0/Hi-Speed USB オプション:IEEE802.11b/g/n | |
| 対応プロトコル | TCP/IP(SMB/LPR/RAW/FTP/IPP/SSL/WS Print/WS Secure Print)、 IPX/SPX、EtherTalk、Bonjour | |
| ページ記述言語 | PCL6、PostScript3互換、XPS方式 | |
| 対応OS | Windows XP/Vista/7/8/Server 2003/Server 2008/Server 2008 R2/ Server 2012/Mac OS X*4、UNIX*5 | |
| 内蔵フォント | PCL:欧文80書体、PS:明朝、ゴシック、欧文136書体 | |

*1 手差しトレイを使用、推奨封筒をご使用ください。 *2 取扱説明書に記載の手順で電源を切らなかった場合は、時間が長くなる場合があります。 *3 普通紙の場合。 *4 10.2.8～10.8.1に対応。 *5 詳細につきましては、営業担当またはサービスエンジニアにお問い合わせください。

ご注意 ●国内外で流通する紙幣、貨幣、政府発行の有価証券、国債証券、地方債証券、未使用の郵便切手、政府発行の印紙、証紙類などをコピーすることは法律で禁止されています。 ●著作権の対象となっている書籍、音楽、絵画、版画、地図、映画、図面、写真などの著作物は個人的に、または家庭内その他、これに準ずる限られた範囲内で使用するためにコピーする以外は禁じられています。

| スキャナ仕様 | |
|------------------------|--|
| 基本仕様 | |
| 形式 | カラースキャナ |
| インターフェイス | 10/100/1000BASE-T、IEEE802.11b/g/n* |
| 解像度 | 100、150、200、300、400、600dpi |
| 読み取りモード | ブラック、グレースケール、カラー、オートカラー |
| 原稿読取速度 | モノクロ:最大73枚/分(300dpi×300dpi) グレースケール:最大73枚/分(300dpi×300dpi) カラー:最大73枚/分(300dpi×300dpi) |
| TWAIN・FileDownloader | |
| 対応OS | Windows XP/Vista/7/8/Server2003/Server2008/Server2008 R2/Server 2012 |
| FileDownloader(プルスキャン) | モノクロ:PDF、TIFF、XPS グレースケール/カラー:PDF、TIFF、XPS、JPEG オートカラー:PDF、TIFF(シングル)、XPS、JPEG *コピー/印刷データのパソコンへの取り込み解像度は300dpi/600dpi |
| ファイル(プッシュスキャン) | |
| 通信プロトコル | SMB、FTP、IPS/SPX、NetWare over TCP/IP |
| データフォーマット | モノクロ:PDF、TIFF、XPS グレースケール/カラー:PDF、TIFF、XPS、JPEG オートカラー:PDF、TIFF(シングル)、XPS |
| Eメール(プッシュスキャン) | |
| 送信プロトコル | SMTP、MIME |
| 対応フォーマット | モノクロ:PDF、TIFF、XPS グレースケール/カラー:PDF、TIFF、XPS、JPEG オートカラー:PDF、TIFF(シングル)、XPS |

*オプション

| インターネットFAX機能・仕様 | | |
|-----------------|---|---|
| 通信規格 | ITU-T T.37準拠(ダイレクトSMTP対応)*1*2 | |
| | 送信 | 受信 |
| 通信プロトコル | SMTP | SMTP、POP3 |
| 原稿サイズ | A4、B4*3、A3*3 | — |
| 記録紙サイズ | — | A3、B4、A4、B5、A5 |
| 解像度 | 200dpi×100dpi/200dpi 400dpi×400dpi*3 | 150dpi×150dpi 200dpi×100/200/400dpi 300dpi×300dpi、400dpi×400dpi |
| 対応フォーマット | TIFF | TIFF(JBIG/MMR/MR/MH) |

*1 PC-FAXから、ダイレクトSMTP送信はできません。 *2 インターネットFAXモードとダイレクトSMTPモードは、サービスエンジニアによる設定が必要です。 *3 サービスエンジニアによる設定が必要です。

| FAX機能(オプション)・仕様 | |
|-----------------|--|
| 送信原稿サイズ | 最大A3 |
| 記録紙サイズ | A3、B4、A4、B5、A5タテ |
| 通信モード | G3(スーパーG3) |
| 走査線密度 | 高精細 16×15.4本/mm 精細 8×7.7本/mm 普通 8×3.85本/mm |
| 電送時間*1 | 2秒台*2 |
| 通信速度 | 33,600/31,200/28,800/26,400/24,000/21,600/19,200/ 16,800/14,400/12,000/9,600/7,200/4,800/2,400bps |
| 符号化方式 | JBIG、MMR、MR、MH |
| メモリ容量 | 1GB*3 |
| 適用回線 | 加入電話回線、ファクシミリ通信網 |
| PC-FAXドライバ | Windows XP/Vista/7/8/Server 2003/Server 2008/Server 2008 R2/2012 Server |

*1 電送時間は、画像情報などの電送時間で、通信の制御時間は含まれておりません。なお、実際の通信時間は原稿の内容、相手機種、回線の状態により異なります。 *2 A4判700mm程度の原稿(独自)、普通モード(8×3.85本/mm)、33.6kbpsのスーパーG3モードでJBIG通信した場合。 *3 ハードディスクに含まれます。

*用紙の向きは、紙の長辺を先端として送る時をヨコ、短辺を先端として送る時をタテとしています。
*記載の商品は日本国内仕様のため、海外では使用できません。
*外観・仕様は改良のため変更することがありますが、ご了承ください。
*商品の色は、印刷の具合で実物と若干異なる場合があります。
*ハードディスクの容量は1GBを10億バイトで算出しています。
*FAX機能は電話回線や地域などの条件により、お使いになれないことがあります。
*お客様からご使用済商品を下取りさせていただく際には搬出搬去費をご負担いただけます。詳しい内容につきましては、営業担当、またはサービスエンジニアにおたずねください。
*当社はこの機器の補修用部品を製造打ち切り後、7年保有しています。
*その他、ご不明な点は営業担当、またはサービスエンジニアにおたずねください。
*Windows、Vista は米国Microsoft Corporationの米国及びその他の国における登録商標または商標です。
*PostScriptはAdobe Systems Incorporated(アドビシステムズ社)の商標です。IPX/SPXはNovell,Inc.の商標です。
*PCLはHewlett-Packard Companyの商標です。EtherTalk、TrueTypeはApple,Inc.の商標です。カレカは三菱化学株式会社における登録商標です。エクリスタルは新巴川製紙株式会社における登録商標です。Felicはフニール株式会社における登録商標です。その他、本カタログに記載されている会社名、製品名は、各社の登録商標または商標である場合があります。
*(財)電気通信端末機器審査協会 技術基準適合認定番号 (加入電話回線接続)A12-0085001
©2013 TOSHIBA TEC CORPORATION All rights reserved.

■安全上のご注意■



安全にお使いいただくために ●ご使用前に取扱説明書をよくお読みの上、正しくお使いください。
●表示された正しい電源・電圧でお使いください。●アースは必ず接続してください。感電したり火災になるおそれがあります。 ●水、湿気、湯気、ほこり、油煙等の多い場所には設置しないでください。火災、感電などの原因になることがあります。

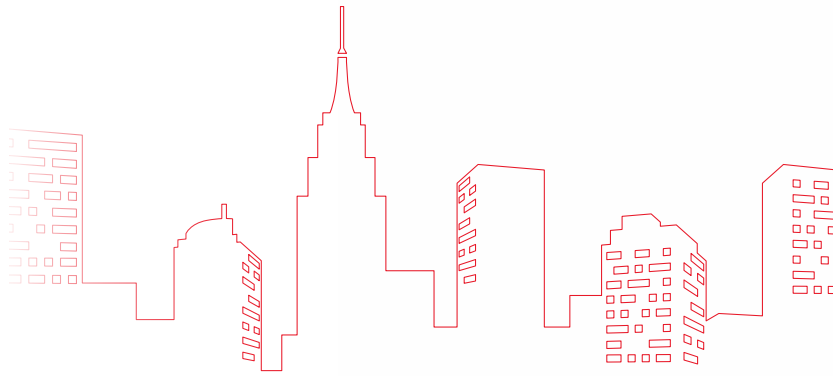

東芝テック株式会社

〒141-0032 東京都品川区大崎1-11-1 ゲートシティ大崎ウエストタワー

ホームページ <http://www.toshibatec.co.jp/>

 **0120-201877**

受付時間：9:00～12:00、13:00～17:00(土・日・祝祭日および年末年始、弊社休業日を除く)

◎お問い合わせは…

○資料の内容は、お断りなしに変更することがありますのでご了承ください。

○本誌の記載内容は2013年2月現在のものです。

要求No.3909 e-STUDIO2555C/3555Cカタログ R121105K7500-TTEC YAM-1302- Rev.02



e-STUDIO2555C/3555Cの価格と保守サービスのご案内

e-STUDIO2555C/3555C

機械本体

| 名称 | 本体希望価格(税別) | 希望搬入調整料(税別) | 備考 |
|---------------|------------|-------------|---|
| e-STUDIO2555C | 1,290,000円 | 36,000円 | 本体希望価格には、感光体・現像剤・トナー等の消耗品および、運搬・設置・撤去・廃棄に伴う費用は含まれておりません。ご使用にあたっては保守サービスが必要となります。希望搬入調整料には、機械本体の輸送および開梱・据付・調整が含まれます。オプション装着には、別途取付費が必要となります。 |
| e-STUDIO3555C | 1,690,000円 | 36,000円 | |

※お客様からご使用済商品を下取りさせていただく際には、搬出搬去費をご負担いただきます。搬出搬去費用など詳しい内容につきましては営業担当、サービスエンジニアにおたずねください。

保守サービス

東芝コピーチャージシステム [TCC]

e-STUDIO2555C/e-STUDIO3555Cを安定した状態でお使いいただくため保守サービス契約を結んでいただき、お客様が使用されたカウント数に応じたプリント料金をお支払いいただくサービス方式です。

- ① プリント料金は、カウンタ数値により毎月算出されます。
- ② 万一のご要請にお応えするためサービス体制を整え、サービスエンジニアによる調整・消耗品の交換・定期点検・必要な場合には部品の交換も実施いたします。
- ③ 東芝コピーチャージシステムの保守契約の有効期限は5年間です。

| 希望価格(税別) | | | 備考 |
|---|--|--|--|
| 月間最低料金 | 7,600円 | | 月間プリント料金の計算にあたっては各階層の料金帯を第一階層から順番に通過します。 ※トナー代を含みます。 ※用紙代は含まれておりません。 |
| 月間カウント数 | フルカラーモード | 2色/モノカラーモード | |
| 1~1,000カウントまで 1,001~3,000カウントまで 3,001カウント以上 | 40.0円/カウント 34.0円/カウント 29.0円/カウント | 20.0円/カウント 17.0円/カウント 14.5円/カウント | |

- 月間最低料金はフルカラーモード、2色カラーモード、モノクロモードの各月間プリント料金の合計が7,600円未満(税別)の場合に適用されます。
- FAX受信紙出力、パソコンからのプリントアウトもプリントアウトに含まれます。
- 東芝コピーチャージシステムの希望価格には、現像剤などの消耗品類、および保守サービス(感光体をお貸しし、機器を安定した状態でお使いいただくため点検・調整を行います)料金が含まれています。ただし用紙代は含まれておりません。希望価格は、当社営業時間内に作業を実施する場合の料金です。当社営業時間外の対応に関しては、別途料金が必要となります。
- 保守契約期間は、契約日から5年間となります。5年以降の契約期間延長は最長2年迄とし料金が10%アップします。
- 各種ドライバ/ユーティリティ(プリンタドライバ等)のインストールなど、パソコンの設定等は含まれておりません。
- 記載の価格は全て希望価格(税別)です。
- 当社はこの機器の補修用性能部品を製造打ち切り後、7年保有しています。
- スポットサービスにつきましては営業担当またはサービスエンジニアにおたずねください。

東芝デジタル複合機 基本サポートメニュー

| サポートメニュー | 価格(税別) | 作業内容 |
|---------------------------|---|---|
| 複合機基本ネットワーク設定サービス | 15,000円/台 | 複合機本体にIPアドレスや連携するメールサーバの登録作業、複合機のメールアドレスの登録作業を行います。また、クライアントPC1台へのプリンタ/スキャナドライバのインストール作業を行います。 |
| 追加ドライバインストールサービス | 2,000円/PC1台 | 複合機基本ネットワーク設定時にインストールしたクライアントPC以外のPCに対し、プリンタ/スキャナドライバのインストール作業を行います。 |
| 基本ファイリングボックス/テンプレート作成サービス | 10,000円/10個まで | ファイリングボックス、テンプレート、複合機本体共有フォルダへのショートカットの作成作業を行います。(それぞれを各1個とカウントして合計10個まで) |
| 追加ファイリングボックス/テンプレート作成サービス | 1,000円/個 | 基本サービスの追加作業を行います。 |
| FAX短縮ダイヤル登録サービス(データ一括入力) | 4,000円/インポート | ※データの一括入力には弊社所定フォーマットによる電子データが必要になります。 ※所定フォーマットへの入力作業はお客様にて実施していただくことを前提とさせていただきます。 |
| FAX短縮ダイヤル登録サービス(手入力) | 0~10ヶ所 無償 11~30ヶ所 3,200円 31~50ヶ所 6,400円 51~100ヶ所 11,200円 101~150ヶ所 16,000円 151~200ヶ所 20,800円 201~250ヶ所 24,000円 251~300ヶ所 27,000円 301~400ヶ所 33,000円 401ヶ所以上 40,000円 | <個人情報保護について> 1.お客様にご記入いただいた情報は、保守サービス活動に利用させていただく場合がございますので、ご了承ください。 (FAX機能の宛先登録に関して、宛先名、宛先電話/FAX番号は登録以外に使用いたしません) 2.当社から保守委託している保守会社等に必要情報を預託する場合がございますが、個人情報保護法および当社と同様の個人情報保護プログラムを遵守させていただきます。 |

- 上記価格は複合機本体納入と同時に発行する場合の価格となります。複合機本体納入後に作業を行う場合は別途下記出張料金が加算されます。
* 弊社最寄サポートセンターより(50km未満)7,000円・弊社最寄サポートセンターより(50km以上)10,000円
- サービスエンジニアによる事前環境調査には、出張料金+環境調査料金として3,500円/30分が必要となります。
- 本誌に掲載のサポートメニュー等の価格には消費税は含まれておりません。ご購入の際、別途消費税を申し受けますのでご承知お願います。

ご不明な点は営業担当またはサービスエンジニアにおたずねください。資料の内容は、お断りなしに変更することがありますので、ご了承ください。本誌の記載内容は2013年2月現在のものです。

この紙面に掲載の全商品および役務等の価格には消費税は含まれておりません。ご購入の際、別途消費税を申し受けますのでご承知お願います。

おすすめシステム

デジタル複合機の基本形

e-STUDIO2555C/3555Cの基本形。
4段給紙でハイボリューム出力を効率サポート。

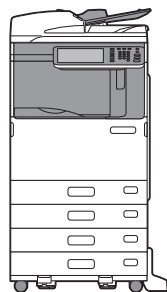

コピー プリンタ
スキャナ

| | e-STUDIO2555C (FC-2555CJPD) | e-STUDIO3555C (FC-3555CJPD) |
|----------------------|--------------------------------|--------------------------------|
| 本体 | 1,290,000円 | 1,690,000円 |
| 自動両面原稿送り装置 (MR-3025) | 220,000円 | 220,000円 |
| 多段給紙装置 (KD-2015J) | 150,000円 | 150,000円 |
| システム希望価格 (税別) | 1,660,000円 | 2,060,000円 |
| 希望搬入調整料・取付費 (税別) | 40,500円 | 40,500円 |

FAX機能搭載モデル

基本機能にファクスをプラス。
インナートレイでファクスジョブを仕分け。



FAXユニット
(GD-1320J-X)

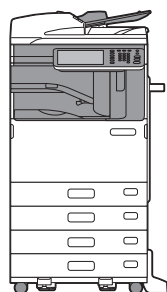

コピー プリンタ
スキャナ FAX

| | e-STUDIO2555C (FC-2555CJPD) | e-STUDIO3555C (FC-3555CJPD) |
|----------------------|--------------------------------|--------------------------------|
| 本体 | 1,290,000円 | 1,690,000円 |
| 自動両面原稿送り装置 (MR-3025) | 220,000円 | 220,000円 |
| 多段給紙装置 (KD-2015J) | 150,000円 | 150,000円 |
| インナートレイ (MJ-5006) | 15,000円 | 15,000円 |
| FAXユニット (GD-1320J-X) | 120,000円 | 120,000円 |
| システム希望価格 (税別) | 1,795,000円 | 2,195,000円 |
| 希望搬入調整料・取付費 (税別) | 52,400円 | 52,400円 |

インナーフィニッシャ搭載モデル

MFPの全機能をサポート。
胴内でのステイプル処理で、さらに効率アップ。



FAXユニット
(GD-1320J-X)

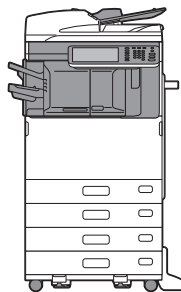

コピー プリンタ
スキャナ FAX

| | e-STUDIO2555C (FC-2555CJPD) | e-STUDIO3555C (FC-3555CJPD) |
|------------------------|--------------------------------|--------------------------------|
| 本体 | 1,290,000円 | 1,690,000円 |
| 自動両面原稿送り装置 (MR-3025) | 220,000円 | 220,000円 |
| 多段給紙装置 (KD-2015J) | 150,000円 | 150,000円 |
| インナーフィニッシャ (MJ-1036-N) | 200,000円 | 200,000円 |
| FAXユニット (GD-1320J-X) | 120,000円 | 120,000円 |
| システム希望価格 (税別) | 1,980,000円 | 2,380,000円 |
| 希望搬入調整料・取付費 (税別) | 52,600円 | 52,600円 |

e-STUDIO2555C/3555C 寸法図(mm)

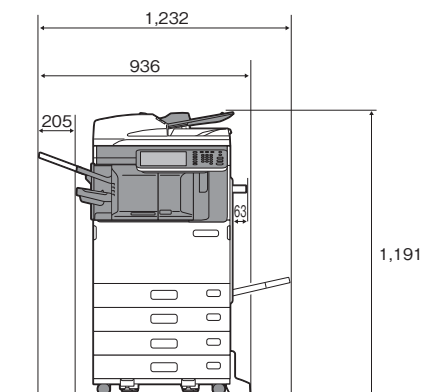
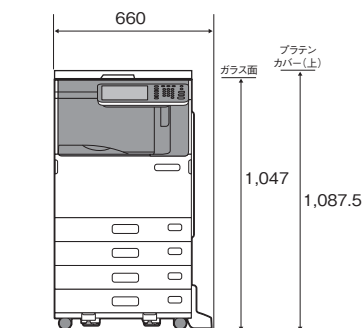
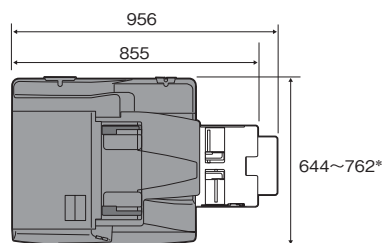

*パネル角度 90度:奥行644
パネル角度 7度:奥行762
オプション:自動両面原稿送り装置 (MR-3025) 装着時

オプション:
プラテンカバー (KA-1640PC)
多段給紙ユニット (KD-2015J) 装着時

オプション:
多段給紙ユニット (KD-2015J)
インナーフィニッシャ (MJ-1036-N)
FAXユニット (GD-1320J-X)
自動両面原稿送り装置 (MR-3025) 装着時

価格

用紙価格

| 名称 | サイズ | 販売単位 | 希望価格(税別) | | |
|------|--------------|-------------------|------------------|----------------|----------------|
| | | | 一箱当たり | 一枚当たり | |
| 普通紙 | P-50S | A3 一箱(500枚×3冊) | 8,280円 | 5.52円 | |
| | | A4 一箱(500枚×5冊) | 6,900円 | 2.76円 | |
| | | B4 一箱(500枚×5冊) | 10,350円 | 4.14円 | |
| | | B5 一箱(500枚×5冊) | 5,200円 | 2.08円 | |
| 推奨封筒 | 長形3号 洋形4号 | ハート社 菅公工業 | レーザー封筒 うずまぎ封筒 | ホワイト カスタム・4 | NQP346 ヨ704 |

| 名称 | サイズ | 販売単位 | 希望価格(税別) | |
|--------------------------|---|--------------------|----------|---------|
| | | | 一冊当たり | 一枚当たり |
| エコクリスタル® (巴川製紙所製) | A3 A4 B4 297×900mm 297×1200mm | 一冊(250枚) | オープン価格 | オープン価格 |
| | | 一冊(250枚) | | |
| | | 一冊(250枚) | | |
| | | 一箱(50枚) 一箱(50枚) | | |
| カレカ®耐水光沢紙 (三菱化学メディア製) | A3(光沢厚紙) A4(光沢厚紙) B4(光沢厚紙) | 一冊(250枚) | 40,000円 | 160.00円 |
| | | 一冊(250枚) | 23,750円 | 95.00円 |
| | | 一冊(250枚) | 28,750円 | 115.00円 |

オプション

| 名称 | 型名 | 希望価格(税別) | 備考 |
|--------------------------|----------------------------|--------------------|---|
| ブラテンカバー | KA-1640PC | 8,000円 | |
| 自動両面原稿送り装置 | MR-3025 取付費 | 220,000円 6,500円 | |
| 多段給紙装置 | KD-2015J 取付費 | 150,000円 4,000円 | |
| 大容量給紙装置 | KD-1031J 取付費 | 250,000円 6,500円 | |
| インナートレイ | MJ-5006 取付費 | 15,000円 6,300円 | |
| インナーフィニッシャー | MJ-1036-N 取付費 | 200,000円 6,500円 | |
| ステイブルカートリッジ | STAPLE-2400 | 6,000円 | 5,000針×3ヶ |
| マルチポジションステイブル フィニッシャー | MJ-1107 取付費 | 220,000円 6,500円 | 装置には、フィニッシャー中継ユニットが必要です |
| ステイブルカートリッジ | STAPLE-2400 | 6,000円 | 5,000針×3ヶ |
| サドルステッチ フィニッシャー | MJ-1108 取付費 | 350,000円 6,500円 | 装置には、フィニッシャー中継ユニットが必要です |
| ステイブルカートリッジ | STAPLE-2400 STAPLE-3100 | 6,000円 2,000円 | 5,000針×3ヶ 2,000針×3ヶ、サドル用 |
| ホールパンチユニット | MJ-6007E 取付費 | 50,000円 4,000円 | インナーフィニッシャー(MJ-1036-N)に装着可能です |
| ホールパンチユニット | MJ-6104E 取付費 | 50,000円 4,000円 | マルチポジションステイブルフィニッシャー(MJ-1107)、サドルステッチフィニッシャー(MJ-1108)に装着可能です |
| フィニッシャー中継ユニット | KN-2550 | 30,000円 | マルチポジションステイブルフィニッシャー(MJ-1107)、サドルステッチフィニッシャー(MJ-1108)を接続する場合に必要です |
| 原稿置き台 | KK-4550 取付費 | 8,000円 4,000円 | |
| デスク | MH-2050 | 25,000円 | |

| 名称 | 型名 | 希望価格(税別) | 備考 |
|------------------|-------------------|---------------------|--|
| 無線LANモジュール | GN-1060 取付費 | 50,000円 5,000円 | IEEE802.11b/g/n準拠の無線LAN機能を拡張するためのオプションです |
| アンテナ | GN-3010 取付費 | 10,000円 5,000円 | 無線LANモジュール装着時に必要です |
| データ消去オプション | GP-1070 取付費 | 80,000円 3,000円 | |
| e-BRIDGE ID Gate | KP-2006 取付費 | 90,000円 5,000円 | Felica/Mifare用 |
| メタスキャンオプション | GS-1010 取付費 | 80,000円 3,000円 | メタスキャン機能を使用するためのオプションです |
| 外部連携オプション | GS-1020 取付費 | 100,000円 3,000円 | 内蔵Webブラウザを使用するためのオプションです |
| IPsecオプション | GP-1080 取付費 | 80,000円 3,000円 | IPsecを使用するためのオプションです |
| FAXユニット | GD-1320J-X 取付費 | 120,000円 11,600円 | |
| FAXハンドセット | GJ-1140J 取付費 | 16,000円 5,700円 | RoHS非対応 |
| 回線増設ユニット | GD-1260J-F 取付費 | 90,000円 8,700円 | |
| アクセシブルアーム | KK-2550 | 15,000円 | |
| Unicodeフォントオプション | GS-1007 取付費 | 80,000円 3,000円 | |
| 地紋印刷拡張キット | GP-1190A 取付費 | 150,000円 3,000円 | |

※本体納入後に取り付ける場合は、別途お見積とさせていただきます。

- 本体納入後にオプションを取り付ける場合は、別途出張費がかかります。
- オプションを本体納入と同時に取り付ける場合は、取付費が各3,000円引き(税別)になります。取付費が3,000円未満の場合は、取付費が無料となります。
- オプションを本体納入後に複数取り付ける場合、2種類目のオプションより取付費が各3,000円引き(税別)になります。
- オプション取付費には、各種ドライバ/ユーティリティのインストールなど、パソコン設定等は含まれておりません。
- 記載の価格は、全て希望価格(税別)です。

※希望搬入調整料及びオプション取付費など本資料に掲載の設置・設定に関する価格は通常価格です。特殊作業(階段・クレーン使用など)、当社営業時間外の対応、遠隔地や離島での作業などは、別途料金が必要となります。

サービス体制について

サービス支援システムで お客様を強力にバックアップ

万一のお客様からのコールでも、携帯端末を利用した支援システムによりお客様を強力にバックアップ。サービスエンジニアは、お客様到着前に情報を把握し、訪問後は迅速な対処が可能です。リモートデバイスマネジメントシステム(RDMS)をご同意いただいたお客様の場合、各複合機の稼働状況の情報をネットワーク経由で受信し、事前情報に基づき予防保守と消耗品の配送を実施しております。

